

Code Balitrand : 030.545

Référence fournisseur : 02250

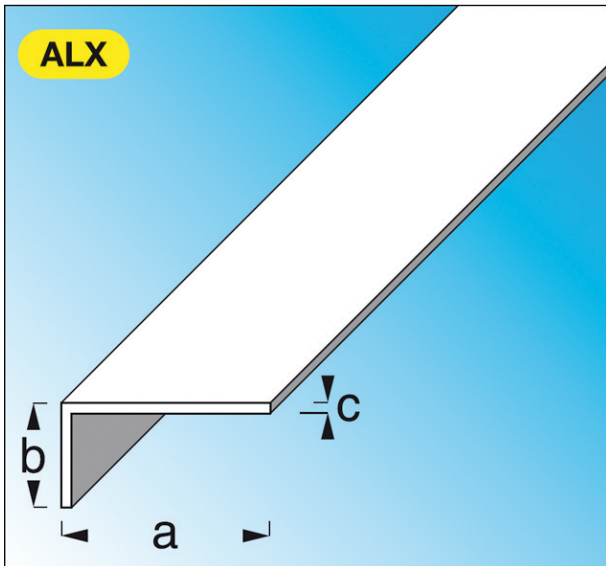

Description

ALFER ALUMINIUMPROFILÉS
PROFILÉS STANDARD ALUMINIUM ANODISÉ
Cornières inégales en aluminium anodisé brossé

Cornières inégales en aluminium anodisé brossé
dim. axbxc : 20x10x1 mm lg. 1 m

Code Balitrand : 030.545

Référence fournisseur : 02250

Caractéristiques

Matière : aluminium
Longueur : 1 ml
Finition : alu brossé

Prix : 8.82 euros TTC